

Электронная цифровая подпись



Утверждено "25" мая 2023 г.
Протокол № 5
председатель Ученого Совета Прохоренко И.О.
ученый секретарь Ученого Совета Бунькова Е.Б.

**МЕТОДИЧЕСКИЕ РЕКОМЕНДАЦИИ К САМОСТОЯТЕЛЬНОЙ РАБОТЕ ПО
ДИСЦИПЛИНЕ
«БИОЛОГИЯ»**

Специальность 33.05.01 Фармация
(уровень специалитета)
Направленность: Фармация
Форма обучения: очная
для лиц на базе среднего профессионального медицинского (фармацевтического) образования,
высшего образования
Квалификация (степень) выпускника: Провизор
Срок обучения: 5 лет

Год поступления 2023

МЕТОДИЧЕСКАЯ РАЗРАБОТКА ДЛЯ ПРЕПОДАВАТЕЛЯ

1. Самостоятельная работа как важнейшая форма учебного процесса по дисциплине «Биология» (фармацевтический факультет)

Самостоятельная работа - планируемая учебная, учебно-исследовательская, научно-исследовательская работа студентов, выполняемая во внеаудиторное (аудиторное) время по заданию и при методическом руководстве преподавателя, но без его непосредственного участия (при частичном непосредственном участии преподавателя, оставляющем ведущую роль за работой студентов).

Самостоятельная работа студентов в ВУЗе является важным видом учебной и научной деятельности студента. Самостоятельная работа студентов играет значительную роль в рейтинговой технологии обучения. В связи с этим, обучение в ВУЗе включает в себя две, практически одинаковые по объему и взаимовлиянию части – процесса обучения и процесса самообучения. Поэтому СРС должна стать эффективной и целенаправленной работой студента.

Концепцией модернизации российского образования определены основные задачи высшего образования - "подготовка квалифицированного работника соответствующего уровня и профиля, конкурентоспособного на рынке труда, компетентного, ответственного, свободно владеющего своей профессией и ориентированного в смежных областях деятельности, способного к эффективной работе по специальности на уровне мировых стандартов, готового к постоянному профессиональному росту, социальной и профессиональной мобильности".

Решение этих задач невозможно без повышения роли самостоятельной работы студентов над учебным материалом, усиления ответственности преподавателей за развитие навыков самостоятельной работы, за стимулирование профессионального роста студентов, воспитание творческой активности и инициативы.

К современному специалисту в области медицины общество предъявляет достаточно широкий перечень требований, среди которых немаловажное значение имеет наличие у выпускников определенных

Навыков (компетенций) и умения самостоятельно добывать знания из различных источников, систематизировать полученную информацию, давать оценку конкретной профессиональной ситуации. Формирование такого умения происходит в течение всего периода обучения через участие студентов в практических занятиях, выполнение контрольных заданий и тестов, написание курсовых и выпускных квалификационных работ. При этом самостоятельная работа студентов играет решающую роль в ходе всего учебного процесса.

1.2. Компетенции, вырабатываемые в ходе самостоятельной работы обучающихся по дисциплине «Биология» (фармацевтический факультет)

№ п/п	№ компетенции	Формулировка компетенции
1	ОПК-1	Способен использовать основные биологические, физико-химические, химические, математические методы для разработки, исследований и экспертизы лекарственных средств, изготовления лекарственных препаратов
	ОПК-1.1	Применяет основные биологические методы анализа для разработки, исследований и экспертизы лекарственных средств и лекарственного растительного сырья
	ОПК-1.2	Применяет основные физико-химические и химические методы анализа для разработки, исследований и экспертизы лекарственных средств, лекарственного растительного сырья и биологических объектов
	ОПК-1.3	Применяет основные методы физико-химического анализа в изготовлении лекарственных препаратов
	ОПК-1.4	Применяет математические методы и осуществляет математическую обработку данных, полученных в ходе разработки лекарственных средств, а также исследований и экспертизы лекарственных средств, лекарственного растительного сырья и биологических объектов

2. Цели и основные задачи СРС

Ведущая цель организации и осуществления СРС должна совпадать с целью обучения студента – подготовкой специалиста (или бакалавра) с высшим образованием. При организации СРС важным и необходимым условием становятся формирование умения самостоятельной работы для приобретения знаний, навыков и возможности организации учебной и научной деятельности.

Целью самостоятельной работы студентов является овладение фундаментальными знаниями, профессиональными умениями и навыками деятельности по профилю (компетенциями), опытом творческой, исследовательской деятельности. Самостоятельная работа студентов способствует развитию самостоятельности, ответственности и организованности, творческого подхода к решению проблем учебного и профессионального уровня.

Задачами СРС в плане формирования вышеуказанных компетенций являются:

- систематизация и закрепление полученных теоретических знаний и практических умений студентов;
- углубление и расширение теоретических знаний;
- формирование умений использовать нормативную, правовую, справочную документацию и специальную литературу;
- развитие познавательных способностей и активности студентов: творческой инициативы, самостоятельности, ответственности и организованности;
- формирование самостоятельности мышления, способностей к саморазвитию, самосовершенствованию и самореализации;
- развитие исследовательских умений;
- использование материала, собранного и полученного в ходе самостоятельных занятий на семинарах, на практических и лабораторных занятиях, при написании контрольных (и выпускной квалификационной работ), для эффективной подготовки к итоговым зачетам, экзаменам, государственной итоговой аттестации и первичной аккредитации специалиста

3. Виды самостоятельной работы

В образовательном процессе по дисциплине «Биология» (фармацевтический факультет) выделяется два (один) вид(а) самостоятельной работы – аудиторная, под руководством преподавателя, и внеаудиторная.

Внеаудиторная самостоятельная работа выполняется студентом по заданию преподавателя, но без его непосредственного участия.

Основными видами самостоятельной работы студентов без участия преподавателей являются:

3.1. Подготовка докладов/устных реферативных сообщений по темам:

Тема 1. Введение Биология как наука о живой природе.

1. Происхождение жизни на земле.
2. Взаимодействие природы и общества.
3. Вирусы
4. Витамины: виды и их роль в организме человека.
5. Процесс строения и деления клетки.
6. Особенности строения комнатных растений.
7. Виды почвенных бактерий.
8. Биологически активные вещества.
9. Биологические эры и их характерные особенности.
10. Процесс биологического окисления.
11. Биологические особенности миграции животных.
12. Сущность биосферы и цивилизации.
13. Характеристика биосинтеза ДНК.
14. Биогеоценозы как важные биологические процессы.

Тема 2. Уровни организации жизни: микросистемы, мезосистемы, макросистемы. Возникновение клеточной организации жизни в процессе эволюции. Типы организации клетки. Морфологические особенности прокариотов.

15. Белки: химический состав, свойства и значение для человеческого организма.
16. Антропогенез: сущность и особенности.
17. Особенности практического применения водорослей.
18. Генетика как важная составная часть биологической науки.
19. Круговорот веществ в природе.
20. Роль лекарственных растений в жизни человека.
21. Разработка и изготовление трансгенных продуктов.
22. Наследственные болезни человека: предпосылки возникновения.
23. Процесс селекции: особенности и значение.
24. Характеристика полового созревания.

25. Основные теории происхождения человека.
26. Генная инженерия и ее основные проблемы.
27. Сущность клонирования.

Тема 3. Основные структурные компоненты эукариотических клеток.

28. Сравнительная характеристика подцарств Прокариоты и Эукариоты.
29. Органоиды клетки. Их функции и классификации.
30. Способы питания организмов. Фотосинтез и его механизм.
31. Дыхание. Его виды. Механизм аэробного дыхания.
32. Живые организмы – открытые системы. Обмен веществ и энергии в клетке.
33. Сравнительная характеристика подцарств Высшие и Низшие растения.
34. Способы размножения живых организмов. Биологическое значение полового и бесполого размножения.
35. Жизненный цикл растительного организма.

Тема 4. Жизненный цикл клетки. Периодизация клеточного цикла. Типы деления клеток

36. Жизненный цикл клетки. Митоз и его значение.
37. Генетическая информация и способы её организации. Генетический код.
38. Процесс синтеза белка. Его регуляция и биологическое значение.
39. Образование половых клеток. Механизм Мейоза.
40. Сперматогенез, овогенез и их особенности.

3.2. Решение ситуационных задач:

Тема 1. Введение Биология как наука о живой природе.

Задача 1: В акушерское отделение областной больницы поступила женщина 25 лет, которая проживает в одном из районов области. Женщина находилась на 34 неделе беременности. У нее начались преждевременные роды, которые закончились рождением мертвого ребенка с множественными врожденными уродствами. Женщина состоит в браке, семья благополучная, никто из родителей не имеет вредных привычек, наследственных заболеваний в семье не наблюдалось, за период беременности женщина не подвергалась действию каких-либо вредных факторов среды, в семье уже есть один здоровый ребенок 4 лет. Из опроса врач дополнительно выяснил, что семья живет в частном доме, есть домашние животные: кошка, собака, у ребенка - морская свинка. При гистологическом исследовании плаценты, плодных оболочек и ряда органов плода в его клетках обнаружены скопления простейших с ярко-красным ядром и голубой цитоплазмой.

1. Какие простейшие обнаружены в тканях? 2. Напишите их русское и латинское название. 3. Как называется заболевание, вызываемое этими простейшими? 4. Какое исследование необходимо провести у женщины, чтобы выяснить причину выкидыша? 5. Перечислите способы заражения данным заболеванием. 6. Назовите стадию паразита, инвазионную для человека.

Ответ: Отсутствие точного описания морфологии паразита не позволяет сразу однозначно поставить диагноз. Однако, путем ряда логических рассуждений, основанных на знании существенных признаков, можно диагностировать токсоплазмоз, вызываемый простейшими Тип Protozoa, класс Sporozoa, отряд Coccidia, род Toxoplasma, вид Toxoplasma gondii. Материалом для исследования являются клетки плода, в связи с этим речь идет о трансплацентарной передаче возбудителя, что возможно только при врожденном токсоплазмозе. Дополнительные сведения о том, что в квартире живет кошка, также дают возможность предположить токсоплазмоз, т.к. именно животные семейства кошачьих являются окончательными хозяевами токсоплазмы. Способы заражения: пищевой, гемотрансфузионный, трансплацентарный, контактно-профессиональный (у гинекологов и работников мясокомбинатов). Исследование, которое необходимо провести у женщины, чтобы выяснить причину выкидыша - иммунологические реакции. Инвазионная стадия для человека - ооциста со спорозоитами.

Задача 2: При дуоденальном зондировании в содержимом 12-перстной кишки и желчного пузыря обнаружены паразиты грушевидной формы с 4-мя парами жгутиков и парными ядрами.

1. Ваш диагноз? 2. Патогенное действие паразита. 3. Стадии жизненного цикла. 4. Систематическое положение возбудителя по латыни.

Ответ: В условии задачи указана типичная локализация и даны существенные признаки строения лямблии, поэтому диагноз заболевания не вызывает сомнений.

1. Лямблиоз. 2. Механическая блокада кишечника, нарушение пристеночного пищеварения и всасывания. 3. Вегетативная форма и циста. 4. Тип Protozoa, класс Flagellata, отряд Polymastigina, род Lamblia, вид Lamblia intestinalis.

Тема 2. Уровни организации жизни: микросистемы, мезосистемы, макросистемы. Возникновение клеточной организации жизни в процессе эволюции. Типы организации клетки. Морфологические особенности прокариотов.

Задача 3: Полипептид состоит из следующих аминокислот: валин-аланин-глицин-лизин-триптофан-валин-серин-глутаминовая кислота. Определить структуру участка ДНК, кодирующего указанный полипептид.

Ответ: В условиях задачи дана последовательность аминокислот, по которой устанавливается порядок нуклеотидов иРНК:

а/к: вал – ала – гли – лиз – три – вал – сер – глу

иРНК: 5' ГУУ – ГЦУ – ГГУ – ААА – УГГ – ГУУ – УЦУ – ГАА 3'

По цепочке иРНК можно восстановить участок матричной нити ДНК, по которой она собиралась.

иРНК: 5' ГУУ–ГЦУ–ГГУ–ААА–УГГ–ГУУ–УЦУ–ГАА 3'

Матричная цепь ДНК: 3' ЦАА–ЦГА–ЦЦА–ТТТ–АЦЦ–ЦАА–АГА–ЦТТ 5'.

Но ДНК состоит из 2-х цепей, значит, последовательность смысловой или кодогенной цепи ДНК будет следующей:

5' ГТТ – ГЦТ – ГГТ – ААА – ТГГ – ГТТ – ТЦТ – ГАА 3' – кодогенная цепь

Таким образом, полная структура молекулы ДНК:

5' ГТТ – ГЦТ – ГГТ – ААА – ТГГ – ГТТ – ТЦТ – ГАА 3' – кодогенная цепь.

3' ЦАА–ЦГА–ЦЦА–ТТТ–АЦЦ–ЦАА–АГА–ЦТТ 5' – матричная цепь

Задача 4: Зерна пшеницы и семена подсолнечника богаты органическими веществами. Объясните, почему качество муки связано с содержанием клейковины в ней, какие органические вещества находятся в клейковине пшеничной муки. Какие органические вещества находятся в семенах подсолнечника?

Ответ: Клейковина – это та часть муки, в которой содержится белковый компонент, благодаря которому качество муки ценится выше. В семенах подсолнечника наряду с белками и углеводами в значительном количестве находятся растительные жиры.

Задача 5: Как изменится структура белка, если из кодирующего его участка ДНК 5'ТТА-ТГТ-ААА-ТТТ-ЦАГ 3' удалить пятый и 13-й слева нуклеотиды?

Ответ: Построим молекулу иРНК по принципу комплементарности, а затем определим последовательность аминокислот в полипептидной цепи до изменений

ДНК: 5' ТТА-ТГТ-ААА-ТТТ-ЦАГ 3' – кодогенная цепь

3' ААТ-АЦА-ТТТ-ААА-ГТЦ 5' – матричная цепь

иРНК: 5' УУА-УГУ-ААА-УУУ-ЦАГ 3'

а/к: лей – цис – лиз – фен – глу

Произведем указанные изменения в структуре ДНК и вновь определим последовательность аминокислот

иРНК: 5' УУА-УУА-ААУ-УУА 3'

а/к лей – лей – асп – лей

Значит, если удалить пятый и тринадцатый слева нуклеотиды из цепи молекулы ДНК, то во втором положении цистеин заменится на лейцин, в третьем положении лизин заменится на аспарагин, в четвертом положении фенилаланин заменится на лейцин, а пятый глутамин отсутствует.

Тема 3. Основные структурные компоненты эукариотических клеток.

Задача 6: При патологических процессах обычно в клетках значительно увеличивается количество лизосом. На основании этого возникло представление, что лизосомы могут играть активную роль при гибели клеток. Однако известно, что при разрыве мембраны лизосом, выходящие гидролазы теряют свою активность, так как в цитоплазме слабощелочная среда.

Объясните, какую роль играют лизосомы в данном случае, исходя из функциональной роли этого органоида в клетке.

Ответ: Одной из функций лизосом является автолиз или аутофагия. В настоящее время склонны считать, что процесс аутофагоцитоза связан с отбором и уничтожением измененных, «сломанных» клеточных компонентов. В данном случае лизосомы выполняют роль внутриклеточных чистильщиков, контролирующая дефектные структуры. В конкретном случае накопление лизосом и связано с выполнением ферментами этой функции - автолиз погибших клеток.

Задача 7: Обычно, если клеточная патология связана с отсутствием в клетках печени и почек пероксисом, то организм с таким заболеванием нежизнеспособен. Дайте объяснение этому факту, исходя из функциональной роли этого органоида в клетке.

Ответ: Микротельца или пероксисомы играют важную роль в метаболизме перекиси водорода, которая является сильнейшим внутриклеточным ядом и разрушает клеточные мембраны. В пероксисомах печени фермент каталаза составляет до 40% всех белков и выполняет защитную функцию. Вероятно, отсутствие данных ферментов, приводит к необратимым изменениям на уровне функционирования клеток, тканей и органов.

Задача 8: Восковидные липофусцинозы нейронов могут проявляться в разном возрасте (детском, юношеском и зрелом), относятся к истинным болезням накопления, связанным с нарушением функций органоидов мембранного строения, содержащих большое количество гидролитических ферментов. Симптоматика включает признаки поражения центральной нервной системы с атрофией головного мозга, присоединяются судорожные припадки. Диагноз ставится при электронной микроскопии - в этих органоидах клеток очень многих тканей обнаруживаются патологические включения. Объясните, в каком органоиде в клетках нарушена функция?

Ответ: У людей с данной патологией нарушена функция лизосом, возможно, какие-то ферменты отсутствуют или не включаются, поэтому в лизосомах обнаруживаются недорасщепленные структуры.

Задача 9: Выявлено наследственное заболевание, связанное с дефектами в функционировании органоида клетки приводящее к нарушениям энергетических функций в клетках - нарушению тканевого дыхания, синтеза специфических белков. Данное заболевание передается только по материнской линии к детям обеих полов. Объясните, в каком органоиде произошли изменения. Ответ обоснуйте.

Ответ: произошел дефект митохондриальной ДНК, идет неправильное считывание информации, нарушается синтез специфических белков, проявляются дефекты в различных звеньях цикла Кребса, в дыхательной цепи, что привело к развитию редкого митохондриального заболевания.

Тема 4. Жизненный цикл клетки. Периодизация клеточного цикла. Типы деления клеток

Задача 9: Какие гаметы и в каком соотношении образуются из сперматоцита I порядка с набором $2A+XY$ при нерасхождении половых хромосом в двух делениях мейоза.

Ответ: При нерасхождении половых хромосом в первом мейотическом делении из сперматоцита 1-го порядка с набором хромосом $2A+XY$ образовалось два сперматоцита 2-го порядка с набором $A+XY$ – 24 хромосомы и $A+O$ – 22 хромосомы. По условию задачи произошло нерасхождение хроматид половых хромосом и во втором делении мейоза, поэтому из сперматоцита 2-го порядка с набором $A+XY$ образуется две сперматиды с набором $A+2XY$ – 26 хромосом, и $A+O$ – 22 хромосомы. Из сперматоцита 2-го порядка с набором $A+O$ формируется две одинаковые сперматиды с набором $A + O$ – 22 хромосомы. В итоге образуется два типа гамет: $A+2XY$ с вероятностью 25% и с набором $A + O$ с вероятностью 75%. Значит, из сперматоцита 1-го порядка с набором хромосом $2A + XY$ при нерасхождении половых хромосом в анафазах двух делений мейоза образуется 2 вида гамет $A + 2XY$ (26 хромосом) с вероятностью 25% и $A + O$ (22 хромосомы) с вероятностью 75%.

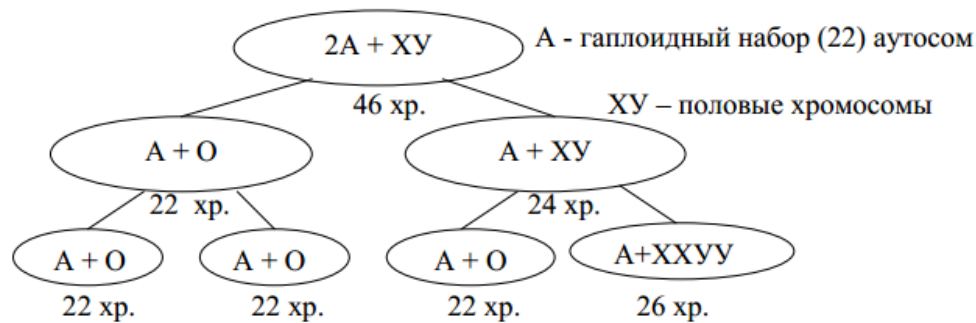

Задача 10: В митоз вступила двуядерная клетка с диплоидными ядрами ($2n=46$). Какое количество наследственного материала будет иметь клетка в метафазе при формировании единого веретена деления, а также дочерние ядра по окончании митоза?

Ответ: В каждом из двух ядер, вступивших в митоз, хромосомы диплоидного набора уже содержат удвоенное количество генетического материала. Объем генетической информации в каждом ядре - $2n4c$. В метафазе при формировании единого веретена деления эти наборы объединятся, и объем генетической информации составит, следовательно - $4n8c$ (тетраплоидный набор самоудвоенных или реплицированных хромосом). В анафазе митоза этой клетки к полюсам дочерних клеток разойдутся хроматиды. По окончании митоза ядра дочерних клеток будут содержать объем генетической информации = $4n4c$.

Задача 11: У человека кареглазость доминирует над голубоглазостью. От брака кареглазого мужчины и кареглазой женщины родился ребенок с голубыми глазами. Определить генотипы родителей по гену цвета глаз.

Ответ: Обозначим аллели гена, определяющего окраску глаз:

A – кареглазость
a – голубоглазость

Так как по условию задачи оба родителя кареглазы, в их генотипах должно быть хотя бы по одному аллелю A. Вместо 2-го аллеля этой аллельной пары пока ставим знак вопроса:

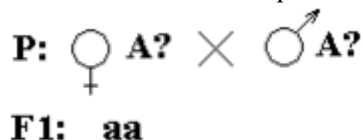

У данной супружеской пары родился голубоглазый ребенок, следовательно, его генотип aa. Один аллель из данной аллельной пары ребенок получил от матери, второй – от отца. Следовательно, в генотипах матери и отца должны быть рецессивные аллели a. Впишем аллель a вместо знака вопроса в генотипах родителей:

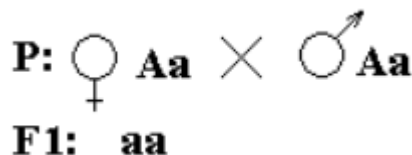

Значит генотипы родителей одинаковы – Aa.

Задача 12: У человека катаракта и полидактилия определяются аутосомными доминантными тесно сцепленными аллелями разных генов. Женщина, нормальная по обоим признакам, вышла замуж за мужчину с двумя аномалиями. Известно, что катаракту он унаследовал от матери, а полидактилию – от отца. Каков прогноз потомства в этой семье?

Ответ: Обозначим аллели генов:

A – катаракта
a – нормальное зрение
B – полидактилия
b – нормальное количество пальцев

Установим генотипы родителей: поскольку женщина по фенотипу нормальна по двум признакам, ее генотип: $aabb$. Мужчина имеет обе аномалии, значит в его генотипе должны быть доминантные аллели A и B . Мужчина унаследовал одну аномалию от матери, значит от отца по этому признаку он унаследовал нормальный аллель, т.е. мужчина гетерозиготен по первому признаку (генотип Aa). Вторую аномалию (полидактилию) он получил от отца, а от матери по этому признаку он получил аллель нормы, т.е. он гетерозиготен и по второму гену: Bb . Таким образом, его генотип: $AaBb$. Поскольку гены двух признаков сцеплены, следует дать схему расположения аллелей в гомологичной

хромосоме у мужчины:

A _____ b
 a _____ B

в хромосоме, которую он получил от матери, расположены аллели катаракты – A и аллель нормального количества пальцев – b . В отцовской хромосоме находятся аллель нормального зрения – a и аллель полидактилии – B . Так как гены двух признаков абсолютно сцеплены, у дигетерозиготного мужчины с генотипом $AaBb$ образуется два типа гамет: Ab и aB . Запишем схему скрещивания, выпишем гаметы родителей и все возможные генотипы в F_1 :

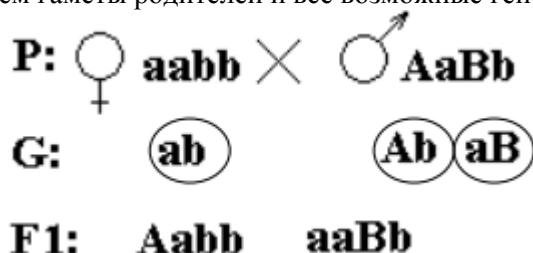

Оказалось, что в F_1 возможны два генотипа: $Aabb$ – соответствует по фенотипу катаракте и нормальному количеству пальцев, и $aaBb$ – соответствует нормальному зрению и полидактилии. Вероятность каждого из этих генотипов $\frac{1}{2}$ или 50%.

Значит, в данной семье возможно рождение детей только с одной аномалией: 50% вероятность рождения детей с катарактой и нормальным количеством пальцев и 50% – с нормальным зрением и полидактилией.

Задача 13: По данным анамнеза мать здорова и происходит из благополучной по одной из форм ихтиоза семьи (X сцепленный рецессивный тип наследования), а отец – болен этой формой ихтиоза. Дочь этих родителей выходит замуж за здорового юношу. Определите степень генетического риска рождения больного данной формой ихтиоза ребенка в этой молодой семье. Какие методы пренатальной диагностики могут быть использованы для обнаружения данного заболевания у плода? Какие рекомендации должен дать врач-генетик

Ответ: На основании данных анамнеза строим родословную.

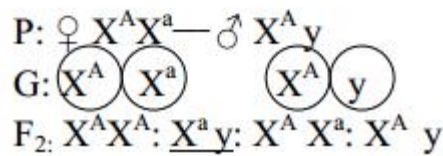
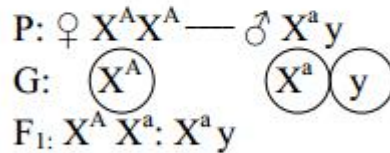
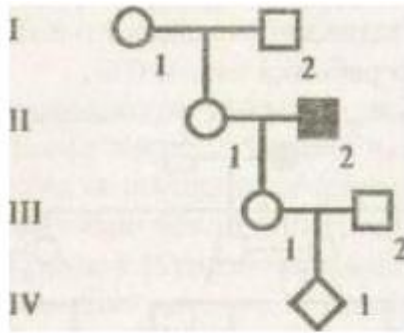

Женщина, которая собирается иметь ребенка, гетерозиготна по гену ихтиоза. Вероятность рождения больного ребенка в браке со здоровым мужчиной составляет 25% от всех детей, 50% — если родится мальчик, 0% — если девочка. Для уточнения возможности рождения больного ребенка показаны хорионбиопсия (8—12 неделя беременности) и амниоцентез (15—17 неделя беременности). Методы позволяют определить наличие X-полового хроматина в клетках плода для установления пола.

Если будет установлено, что пол будущего ребенка мужской (генетический риск 50%), то врач-генетик должен объяснить тяжесть медицинских последствий заболевания и рекомендовать провести искусственное прерывание беременности. При выявлении женского пола у плода риск рождения больного ребенка равен 0%.

Задача 14: Альбинизм наследуется как рецессивный аутосомный признак. Заболевание встречается с частотой 1:20000. Вычислите число гетерозигот в популяции.

Ответ: А – аллель, отвечающий за нормальное содержание меланина в тканях.

а – аллель, отвечающий за альбинизм

Частота аллеля а = q; частота аллеля А = p. Вычислим частоту аллеля а (q). По условию $q^2 = 1/20000$ (согласно закону Харди-Вайнберга). Отсюда $20000 / 1 q = 1/141$.

Частота аллеля А = p = 1 - q = 141/141 - 1/141 = 140/141. Частота гетерозигот в популяции равна $2pq = 2 \times 140/141 \times 1/141 = 1/70$.

Следовательно, число гетерозигот в популяции из 20000 человек составит: $1/70 \times 20000 = 280$ чел.

3.3. Подготовка круглого стола по теме: Роль биологических и других естественно-научных законов и понятий в профессиональной деятельности врача и провизора

4. Организация СРС

Методика организации самостоятельной работы студентов зависит от структуры, характера и особенностей изучаемой дисциплины, объема часов на ее изучение, вида заданий для самостоятельной работы студентов, индивидуальных качеств студентов и условий учебной деятельности.

Процесс организации самостоятельной работы студентов включает в себя следующие этапы:

- подготовительный (определение целей, составление программы, подготовка методического обеспечения, подготовка оборудования);
- основной (реализация программы, использование приемов поиска информации, усвоения, переработки, применения, передачи знаний, фиксирование результатов, самоорганизация процесса работы);

- заключительный (оценка значимости и анализ результатов, их систематизация, оценка эффективности программы и приемов работы, выводы о направлениях оптимизации труда).

Организацию самостоятельной работы студентов обеспечивают: факультет, кафедра, учебный и методический отделы, преподаватель, библиотека, электронная информационно-образовательная среда ВУЗа и сам обучающийся.

5. Самостоятельная работа студентов по дисциплине «Биология» (фармацевтический факультет) для очной формы обучения

№ п/п	Название темы занятия	Вид СРС
1	Введение Биология как наука о живой природе	Доклады/устные реферативные сообщения, решение ситуационных задач
2	Уровни организации жизни: микросистемы, мезосистемы, макросистемы. Возникновение клеточной организации жизни в процессе эволюции. Типы организации клетки. Морфологические особенности прокариотов	Доклады/устные реферативные сообщения, решение ситуационных задач
3	Основные структурные компоненты эукариотических клеток	Доклады/устные реферативные сообщения, решение ситуационных задач
4	Жизненный цикл клетки. Периодизация клеточного цикла. Типы деления клеток	Доклады/устные реферативные сообщения, решение ситуационных задач, подготовка круглого стола
Итого	СРС 72	

6. Критерии оценивания самостоятельной работы студентов по дисциплине «Биология» (фармацевтический факультет)

Для оценки докладов/устных реферативных сообщений:

- Оценка «отлично» выставляется, если реферативное сообщение/доклад соответствует всем требованиям оформления, представлен широкий библиографический список. Содержание отражает собственный аргументированный взгляд студента на проблему. Тема раскрыта всесторонне, отмечается способность студента к интегрированию и обобщению данных первоисточников, присутствует логика изложения материала. Имеется иллюстративное сопровождение текста.
- Оценка «хорошо» выставляется, если реферативное сообщение/доклад соответствует всем требованиям оформления, представлен достаточный библиографический список. Содержание \ отражает аргументированный взгляд студента на проблему, однако отсутствует собственное видение проблемы. Тема раскрыта всесторонне, присутствует логика изложения материала.
- Оценка «удовлетворительно» выставляется, если реферативное сообщение/доклад не полностью соответствует требованиям оформления, не представлен достаточный библиографический список. Аргументация взгляда на проблему не достаточно убедительна и не охватывает полностью современное состояние проблемы. Вместе с тем присутствует логика изложения материала.
- Оценка «неудовлетворительно» выставляется, если тема реферативного сообщения/доклада не раскрыта, отсутствует убедительная аргументация по теме работы, использовано не достаточное для раскрытия темы реферативного сообщения количество литературных источников

Для оценки решения ситуационной задачи:

Оценка «отлично» выставляется, если задача решена грамотно, ответы на вопросы сформулированы четко. Эталонный ответ полностью соответствует решению студента, которое хорошо обосновано теоретически.

Оценка «хорошо» выставляется, если задача решена, ответы на вопросы сформулированы не достаточно четко. Решение студента в целом соответствует эталонному ответу, но не достаточно хорошо обосновано теоретически.

Оценка «удовлетворительно» выставляется, если задача решена не полностью, ответы не содержат всех необходимых обоснований решения.

Оценка «неудовлетворительно» выставляется, если задача не решена или имеет грубые теоретические ошибки в ответе на поставленные вопросы

Для оценки проведения круглого стола:

Отлично: все компетенции, предусмотренные в рамках дисциплины (в объеме, знаний, умений и владений) освоены полностью. Уровень освоения компетенции – повышенный. Обучающийся активно решает поставленные задачи, демонстрируя свободное владение предусмотренными навыками и умениями на основе использования полученных знаний.

Хорошо: все компетенции, предусмотренные в рамках дисциплины (в объеме, знаний, умений и владений) освоены полностью. Уровень освоения компетенции – достаточный. Обучающийся решает поставленные задачи, иногда допуская ошибки, не принципиального характера, легко исправляет их самостоятельно при наводящих вопросах преподавателя; демонстрирует владение предусмотренными навыками и умениями на основе использования полученных знаний.

Удовлетворительно: все компетенции, предусмотренные в рамках дисциплины (в объеме, знаний, умений и владений) освоены полностью. Уровень освоения компетенции – пороговый. Обучающийся при решении поставленных задачи, часто допускает ошибки, не принципиального характера, исправляет их при наличии большого количества наводящих вопросов со стороны преподавателя; не всегда полученные знания может в полном объеме применить при демонстрации предусмотренных программой дисциплины навыками и умениями.

Неудовлетворительно: все компетенции, предусмотренные в рамках дисциплины (в объеме, знаний, умений и владений) не освоены или освоены частично. Уровень освоения компетенции – подпороговый. Обучающийся при решении поставленных задачи, допускает ошибки принципиального характера, не может их исправить даже при наличии большого количества наводящих вопросов со стороны преподавателя; знания по дисциплине фрагментарны и обучающийся не может в полном объеме применить их при демонстрации предусмотренных программой дисциплины навыками и умениям

МЕТОДИЧЕСКАЯ РАЗРАБОТКА ДЛЯ ОБУЧАЮЩЕГОСЯ

1. Деятельность студентов по формированию и развитию навыков учебной самостоятельной работы по дисциплине «Биология» (фармацевтический факультет)

В процессе самостоятельной работы студент приобретает необходимые для будущей специальности компетенции, навыки самоорганизации, самоконтроля, самоуправления, саморефлексии и становится активным самостоятельным субъектом учебной деятельности.

Выполняя самостоятельную работу под контролем преподавателя студент должен:

- освоить минимум содержания, выносимый на самостоятельную работу студентов и предложенный преподавателем и компетенциями в соответствии с Федеральным государственным образовательным стандартом высшего образования (ФГОС ВО) по дисциплине «Биология»
- планировать самостоятельную работу в соответствии с графиком самостоятельной работы, предложенным преподавателем.
- самостоятельную работу студент должен осуществлять в организационных формах, предусмотренных учебным планом и рабочей программой преподавателя.
- выполнять самостоятельную работу и отчитываться по ее результатам в соответствии с графиком представления результатов, видами и сроками отчетности по самостоятельной работе студентов.

студент может:

сверх предложенного преподавателем (при обосновании и согласовании с ним) и минимума обязательного содержания, определяемого (ФГОС ВО) по данной дисциплине:

- самостоятельно определять уровень (глубину) проработки содержания материала;
- предлагать дополнительные темы и вопросы для самостоятельной проработки;
- в рамках общего графика выполнения самостоятельной работы предлагать обоснованный индивидуальный график выполнения и отчетности по результатам самостоятельной работы;
- предлагать свои варианты организационных форм самостоятельной работы;
- использовать для самостоятельной работы методические пособия, учебные пособия, разработки сверх предложенного преподавателем перечня;
- использовать не только контроль, но и самоконтроль результатов самостоятельной работы в соответствии с методами самоконтроля, предложенными преподавателем или выбранными самостоятельно.

Самостоятельная работа студентов должна оказывать важное влияние на формирование личности будущего специалиста, его компетентность. Каждый студент самостоятельно определяет режим своей работы и меру труда, затрачиваемого на овладение учебным содержанием по каждой дисциплине. Он выполняет внеаудиторную работу по личному индивидуальному плану, в зависимости от его подготовки, времени и других условий.

2. Методические рекомендации для студентов по отдельным формам самостоятельной работы

С первых же сентябрьских дней на студента обрушивается громадный объем информации, которую необходимо усвоить. Нужный материал содержится не только в лекциях (запомнить его – это только малая часть задачи), но и в учебниках, книгах, статьях. Порой возникает необходимость привлекать информационные ресурсы Интернет, ЭИОС, ЭБС и др. ресурсы.

Система вузовского обучения подразумевает значительно большую самостоятельность студентов в планировании и организации своей деятельности. Вчерашнему школьнику сделать это бывает весьма непросто: если в школе ежедневный контроль со стороны учителя заставлял постоянно и систематически готовиться к занятиям, то в вузе вопрос об уровне знаний вплотную встает перед студентом только в период сессии. Такая ситуация оборачивается для некоторых соблазном весь семестр посвятить свободному времяпрепровождению («когда будет нужно – выучу!»), а когда приходит пора экзаменов, материала, подлежащего усвоению, оказывается так много, что никакая память не способна с ним справиться в оставшийся промежуток времени.

Работа с книгой

При работе с книгой необходимо подобрать литературу, научиться правильно ее читать, вести записи. Для подбора литературы в библиотеке используются алфавитный и систематический каталоги.

Важно помнить, что рациональные навыки работы с книгой - это всегда большая экономия времени и сил.

Правильный подбор учебников рекомендуется преподавателем, читающим лекционный курс. Необходимая литература может быть также указана в методических разработках по данному курсу.

Изучая материал по учебнику, следует переходить к следующему вопросу только после правильного уяснения предыдущего, описывая на бумаге все выкладки и вычисления (в том числе те, которые в учебнике опущены или на лекции даны для самостоятельного вывода).

При изучении любой дисциплины большую и важную роль играет самостоятельная индивидуальная работа.

Особое внимание следует обратить на определение основных понятий курса. Студент должен подробно разбирать примеры, которые поясняют такие определения, и уметь строить аналогичные примеры самостоятельно. Нужно добиваться точного представления о том, что изучаешь. Полезно составлять опорные конспекты. При изучении материала по учебнику полезно в тетради (на специально отведенных полях) дополнять конспект лекций. Там же следует отмечать вопросы, выделенные студентом для консультации с преподавателем.

Выводы, полученные в результате изучения, рекомендуется в конспекте выделять, чтобы они при перечитывании записей лучше запоминались.

Опыт показывает, что многим студентам помогает составление листа опорных сигналов, содержащего важнейшие и наиболее часто употребляемые формулы и понятия. Такой лист помогает запомнить формулы, основные положения лекции, а также может служить постоянным справочником для студента.

Различают два вида чтения; первичное и вторичное. Первичное - это внимательное, неторопливое чтение, при котором можно остановиться на трудных местах. После него не должно остаться ни одного непонятого слова. Содержание не всегда может быть понятно после первичного чтения.

Задача вторичного чтения - полное усвоение смысла целого (по счету это чтение может быть и не вторым, а третьим или четвертым).

Правила самостоятельной работы с литературой

Как уже отмечалось, самостоятельная работа с учебниками и книгами (а также самостоятельное теоретическое исследование проблем, обозначенных преподавателем на лекциях) – это важнейшее условие формирования у себя научного способа познания. Основные советы здесь можно свести к следующим:

- Составить перечень книг, с которыми Вам следует познакомиться; «не старайтесь запомнить все, что вам в ближайшее время не понадобится, – советует студенту и молодому ученому Г. Селье, – запомните только, где это можно отыскать» (Селье, 1987.С. 325).
- Сам такой перечень должен быть систематизированным (что необходимо для семинаров, что для экзаменов, что пригодится для написания курсовых и дипломных работ, а что Вас интересует за рамками официальной учебной деятельности, то есть что может расширить Вашу общую культуру...).
- Обязательно выписывать все выходные данные по каждой книге (при написании работ это позволит очень сэкономить время).
- Разобраться для себя, какие книги (или какие главы книг) следует прочитать более внимательно, а какие – просто просмотреть.
- При составлении перечней литературы следует посоветоваться с преподавателями и научными руководителями (или даже с более подготовленными и эрудированными сокурсниками), которые помогут Вам лучше сориентироваться, на что стоит обратить большее внимание, а на что вообще не стоит тратить время...
- Естественно, все прочитанные книги, учебники и статьи следует конспектировать, но это не означает, что надо конспектировать «все подряд»: можно выписывать кратко основные идеи автора и иногда приводить наиболее яркие и показательные цитаты (с указанием страниц).
- Если книга – Ваша собственная, то допускается делать на полях книги краткие пометки или же в конце книги, на пустых страницах просто сделать свой «предметный указатель», где отмечаются наиболее интересные для Вас мысли и обязательно указываются страницы в тексте автора (это очень хороший совет, позволяющий экономить время и быстро находить «избранные» места в самых разных книгах).
- Если Вы раньше мало работали с научной литературой, то следует выработать в себе способность «воспринимать» сложные тексты; для этого лучший прием – научиться «читать медленно», когда Вам понятно каждое прочитанное слово (а если слово незнакомое, то либо с помощью словаря, либо с помощью преподавателя обязательно его узнать), и это может занять

немалое время (у кого-то – до нескольких недель и даже месяцев); опыт показывает, что после этого студент каким-то «чудом» начинает буквально заглатывать книги и чуть ли не видеть «сквозь обложку», стоящая это работа или нет...

• «Либо читайте, либо перелистывайте материал, но не пытайтесь читать быстро... Если текст меня интересует, то чтение, размышление и даже фантазирование по этому поводу сливаются в единый процесс, в то время как вынужденное скорочтение не только не способствует качеству чтения, но и не приносит чувства удовлетворения, которое мы получаем, размышляя о прочитанном», – советует Г. Селье (Селье, 1987. – С. 325-326).

• Есть еще один эффективный способ оптимизировать знакомство с научной литературой – следует увлечься какой-то идеей и все книги просматривать с точки зрения данной идеи. В этом случае студент (или молодой ученый) будет как бы искать аргументы «за» или «против» интересующей его идеи, и одновременно он будет как бы общаться с авторами этих книг по поводу своих идей и размышлений... Проблема лишь в том, как найти «свою» идею...

Чтение научного текста является частью познавательной деятельности. Ее цель – извлечение из текста необходимой информации. От того на сколько осознанна читающим собственная внутренняя установка при обращении к печатному слову (найти нужные сведения, усвоить информацию полностью или частично, критически проанализировать материал и т.п.) во многом зависит эффективность осуществляемого действия.

Выделяют **четыре основные установки в чтении научного текста:**

1. информационно-поисковый (задача – найти, выделить искомую информацию)
2. усваивающая (усилия читателя направлены на то, чтобы как можно полнее осознать и запомнить как сами сведения излагаемые автором, так и всю логику его рассуждений)
3. аналитико-критическая (читатель стремится критически осмыслить материал, проанализировав его, определив свое отношение к нему)
4. творческая (создает у читателя готовность в том или ином виде – как отправной пункт для своих рассуждений, как образ для действия по аналогии и т.п. – использовать суждения автора, ход его мыслей, результат наблюдения, разработанную методику, дополнить их, подвергнуть новой проверке).

С наличием различных установок обращения к научному тексту связано существование и нескольких **видов чтения:**

1. библиографическое – просматривание карточек каталога, рекомендательных списков, сводных списков журналов и статей за год и т.п.;
2. просмотровое – используется для поиска материалов, содержащих нужную информацию, обычно к нему прибегают сразу после работы со списками литературы и каталогами, в результате такого просмотра читатель устанавливает, какие из источников будут использованы в дальнейшей работе;
3. ознакомительное – подразумевает сплошное, достаточно подробное прочтение отобранных статей, глав, отдельных страниц, цель – познакомиться с характером информации, узнать, какие вопросы вынесены автором на рассмотрение, провести сортировку материала;
4. изучающее – предполагает доскональное освоение материала; в ходе такого чтения проявляется доверие читателя к автору, готовность принять изложенную информацию, реализуется установка на предельно полное понимание материала;
5. аналитико-критическое и творческое чтение – два вида чтения близкие между собой тем, что участвуют в решении исследовательских задач. Первый из них предполагает направленный критический анализ, как самой информации, так и способов ее получения и подачи автором; второе – поиск тех суждений, фактов, по которым или в связи с которыми, читатель считает нужным высказать собственные мысли.

Из всех рассмотренных видов чтения основным для студентов является изучающее – именно оно позволяет в работе с учебной литературой накапливать знания в различных областях. Вот почему именно этот вид чтения в рамках учебной деятельности должен быть освоен в первую очередь. Кроме того, при овладении данным видом чтения формируются основные приемы, повышающие эффективность работы с научным текстом.

1. утверждений автора без привлечения фактического материала;
2. Цитирование – дословное выписывание из текста выдержек, извлечений, наиболее существенно отражающих ту или иную мысль автора;
3. Конспектирование – краткое и последовательное изложение содержания прочитанного.

Конспект – сложный способ изложения содержания книги или статьи в логической последовательности. Конспект аккумулирует в себе предыдущие виды записи, позволяет всесторонне охватить содержание книги, статьи. Поэтому умение составлять план, тезисы, делать выписки и другие записи определяет и технологию составления конспекта.

Методические рекомендации по составлению конспекта:

1. Внимательно прочитайте текст. Уточните в справочной литературе непонятные слова. При записи не забудьте вынести справочные данные на поля конспекта;
2. Выделите главное, составьте план;
3. Кратко сформулируйте основные положения текста, отметьте аргументацию автора;
4. Законспектируйте материал, четко следуя пунктам плана. При конспектировании старайтесь выразить мысль своими словами. Записи следует вести четко, ясно.
5. Грамотно записывайте цитаты. Цитируя, учитывайте лаконичность, значимость мысли.

В тексте конспекта желательно приводить не только тезисные положения, но и их доказательства. При оформлении конспекта необходимо стремиться к емкости каждого предложения. Мысли автора книги следует излагать кратко, заботясь о стиле и выразительности написанного. Число дополнительных элементов конспекта должно быть логически обоснованным, записи должны распределяться в определенной последовательности, отвечающей логической структуре произведения. Для уточнения и дополнения необходимо оставлять поля.

Овладение навыками конспектирования требует от студента целеустремленности, повседневной самостоятельной работы.

Практические занятия

Для того чтобы практические занятия приносили максимальную пользу, необходимо помнить, что упражнение и решение задач проводятся по вычитанному на лекциях материалу и связаны, как правило, с детальным разбором отдельных вопросов лекционного курса. Следует подчеркнуть, что только после усвоения лекционного материала с определенной точки зрения (а именно с той, с которой он излагается на лекциях) он будет закрепляться на практических занятиях как в результате обсуждения и анализа лекционного материала, так и с помощью решения проблемных ситуаций, задач. При этих условиях студент не только хорошо усвоит материал, но и научится применять его на практике, а также получит дополнительный стимул (и это очень важно) для активной проработки лекции.

При самостоятельном решении задач нужно обосновывать каждый этап решения, исходя из теоретических положений курса. Если студент видит несколько путей решения проблемы (задачи), то нужно сравнить их и выбрать самый рациональный. Полезно до начала вычислений составить краткий план решения проблемы (задачи). Решение проблемных задач или примеров следует излагать подробно, вычисления располагать в строгом порядке, отделяя вспомогательные вычисления от основных. Решения при необходимости нужно сопровождать комментариями, схемами, чертежами и рисунками.

Следует помнить, что решение каждой учебной задачи должно доводиться до окончательного логического ответа, которого требует условие, и по возможности с выводом. Полученный ответ следует проверить способами, вытекающими из существа данной задачи. Полезно также (если возможно) решать несколькими способами и сравнить полученные результаты. Решение задач данного типа нужно продолжать до приобретения твердых навыков в их решении.

Самопроверка

После изучения определенной темы по записям в конспекте и учебнику, а также решения достаточного количества соответствующих задач на практических занятиях и самостоятельно студенту рекомендуется, используя лист опорных сигналов, воспроизвести по памяти определения, выводы формул, формулировки основных положений и доказательств.

В случае необходимости нужно еще раз внимательно разобраться в материале.

Иногда недостаточность усвоения того или иного вопроса выясняется только при изучении дальнейшего материала. В этом случае надо вернуться назад и повторить плохо усвоенный материал. Важный критерий усвоения теоретического материала - умение решать задачи или пройти тестирование по пройденному материалу. Однако следует помнить, что правильное решение задачи может получиться в результате применения механически заученных формул без понимания сущности теоретических положений.

Консультации

Если в процессе самостоятельной работы над изучением теоретического материала или при решении задач у студента возникают вопросы, разрешить которые самостоятельно не удается,

необходимо обратиться к преподавателю для получения у него разъяснений или указаний. В своих вопросах студент должен четко выразить, в чем он испытывает затруднения, характер этого затруднения. За консультацией следует обращаться и в случае, если возникнут сомнения в правильности ответов на вопросы самопроверки.

Подготовка к экзаменам и зачетам

Изучение многих общепрофессиональных и специальных дисциплин завершается экзаменом. Подготовка к экзамену способствует закреплению, углублению и обобщению знаний, получаемых, в процессе обучения, а также применению их к решению практических задач. Готовясь к экзамену, студент ликвидирует имеющиеся пробелы в знаниях, углубляет, систематизирует и упорядочивает свои знания. На экзамене студент демонстрирует то, что он приобрел в процессе обучения по конкретной учебной дисциплине.

Экзаменационная сессия - это серия экзаменов, установленных учебным планом. Между экзаменами интервал 3-4 дня. Не следует думать, что 3-4 дня достаточно для успешной подготовки к экзаменам.

В эти 3-4 дня нужно систематизировать уже имеющиеся знания. На консультации перед экзаменом студентов познакомят с основными требованиями, ответят на возникшие у них вопросы. Поэтому посещение консультаций обязательно.

Требования к организации подготовки к экзаменам те же, что и при занятиях в течение семестра, но соблюдаться они должны более строго. Во-первых, очень важно соблюдение режима дня; сон не менее 8 часов в сутки, занятия заканчиваются не позднее, чем за 2-3 часа до сна. Оптимальное время занятий, особенно по математике - утренние и дневные часы. В перерывах между занятиями рекомендуются прогулки на свежем воздухе, неустойчивые занятия спортом. Во-вторых, наличие хороших собственных конспектов лекций. Даже в том случае, если была пропущена какая-либо лекция, необходимо во время ее восстановить (переписать ее на кафедре), обдумать, снять возникшие вопросы для того, чтобы запоминание материала было осознанным. В-третьих, при подготовке к экзаменам у студента должен быть хороший учебник или конспект литературы, прочитанной по указанию преподавателя в течение семестра. Здесь можно эффективно использовать листы опорных сигналов.

Вначале следует просмотреть весь материал по сдаваемой дисциплине, отметить для себя трудные вопросы. Обязательно в них разобраться. В заключение еще раз целесообразно повторить основные положения, используя при этом листы опорных сигналов.

Систематическая подготовка к занятиям в течение семестра позволит использовать время экзаменационной сессии для систематизации знаний.

Правила подготовки к зачетам и экзаменам:

- Лучше сразу сориентироваться во всем материале и обязательно расположить весь материал согласно экзаменационным вопросам (или вопросам, обсуждаемым на семинарах), эта работа может занять много времени, но все остальное – это уже технические детали (главное – это ориентировка в материале!).
- Сама подготовка связана не только с «запоминанием». Подготовка также предполагает и переосмысление материала, и даже рассмотрение альтернативных идей.
- Готовить «шпаргалки» полезно, но пользоваться ими рискованно. Главный смысл подготовки «шпаргалок» – это систематизация и оптимизация знаний по данному предмету, что само по себе прекрасно – это очень сложная и важная для студента работа, более сложная и важная, чем простое поглощение массы учебной информации. Если студент самостоятельно подготовил такие «шпаргалки», то, скорее всего, он и экзамены сдавать будет более уверенно, так как у него уже сформирована общая ориентировка в сложном материале.
- Как это ни парадоксально, но использование «шпаргалок» часто позволяет отвечающему студенту лучше продемонстрировать свои познания (точнее – ориентировку в знаниях, что намного важнее знания «запомненного» и «тут же забытого» после сдачи экзамена).
- Сначала студент должен продемонстрировать, что он «усвоил» все, что требуется по программе обучения (или по программе данного преподавателя), и лишь после этого он вправе высказать иные, желательные аргументированные точки зрения.

Правила написания научных текстов (рефератов):

- Важно разобраться сначала, какова истинная цель Вашего научного текста - это поможет Вам разумно распределить свои силы, время и.
- Важно разобраться, кто будет «читателем» Вашей работы.

- Писать серьезные работы следует тогда, когда есть о чем писать и когда есть настроение поделиться своими рассуждениями.
- Писать следует ясно и понятно, стараясь основные положения формулировать четко и недвусмысленно (чтобы и самому понятно было), а также стремясь структурировать свой текст. Каждый раз надо представлять, что ваш текст будет кто-то читать и ему захочется сориентироваться в нем, быстро находить ответы на интересующие вопросы (заодно представьте себя на месте такого человека). Понятно, что работа, написанная «сплошным текстом» (без заголовков, без выделения крупным шрифтом наиболее важным мест и т. п.), у культурного читателя должна вызывать брезгливость и даже жалость к автору (исключения составляют некоторые древние тексты, когда и жанр был иной и к текстам относились иначе, да и самих текстов было гораздо меньше – не то, что в эпоху «информационного взрыва» и соответствующего «информационного мусора»).
- Объем текста и различные оформительские требования во многом зависят от принятых норм.
- Как создать у себя подходящее творческое настроение для работы над научным текстом (как найти «вдохновение»)? Во-первых, должна быть идея, а для этого нужно научиться либо относиться к разным явлениям и фактам несколько критически (своя идея – как иная точка зрения), либо научиться увлекаться какими-то известными идеями, которые нуждаются в доработке.

3. Самостоятельная работа студентов по дисциплине «Биология» (фармацевтический факультет) для очной формы обучения

№ п/п	Название темы занятия	Вид СРС
1	Введение Биология как наука о живой природе	Доклады/устные реферативные сообщения, решение ситуационных задач
2	Уровни организации жизни: микросистемы, мезосистемы, макросистемы. Возникновение клеточной организации жизни в процессе эволюции. Типы организации клетки. Морфологические особенности прокариотов	Доклады/устные реферативные сообщения, решение ситуационных задач
3	Основные структурные компоненты эукариотических клеток	Доклады/устные реферативные сообщения, решение ситуационных задач
4	Жизненный цикл клетки. Периодизация клеточного цикла. Типы деления клеток	Доклады/устные реферативные сообщения, решение ситуационных задач, подготовка круглого стола
Итого	СРС 72	

4. Критерии оценивания самостоятельной работы студентов по дисциплине «Биология» (фармацевтический факультет)

Самостоятельная работа студентов предусмотрена программой для всех форм обучения и организуется в соответствии с рабочей программой дисциплины. Контроль выполнения заданий на СРС осуществляется преподавателем на каждом практическом занятии.

Оценка	Критерии оценки
Зачтено	Выставляется студенту, если работа выполнена самостоятельно, содержание соответствует теме исследования, оформление соответствует предъявляемым требованиям и студент может кратко пояснить качественное содержание работы.
Не зачтено	Выставляется студенту, если имеются признаки одного из следующих пунктов: оформление не соответствует предъявляемым требованиям, содержание работы не соответствует теме, студент не может пояснить содержание работы, не может ответить на поставленные вопросы